



Manuale utente

FlexScan® S2134

Monitor LCD a colori

Importante

Leggere attentamente il presente "Manuale utente" e le "PRECAUZIONI" (due libretti separati) in modo da familiarizzare con un uso sicuro ed efficiente.

- Per l'installazione e il collegamento del monitor, vedere la Guida di installazione.
- Per le informazioni più recenti sul prodotto, compreso il "Manuale utente", fare riferimento al nostro sito Web:
www.eizoglobal.com

Posizione delle informazioni relative alle avvertenze

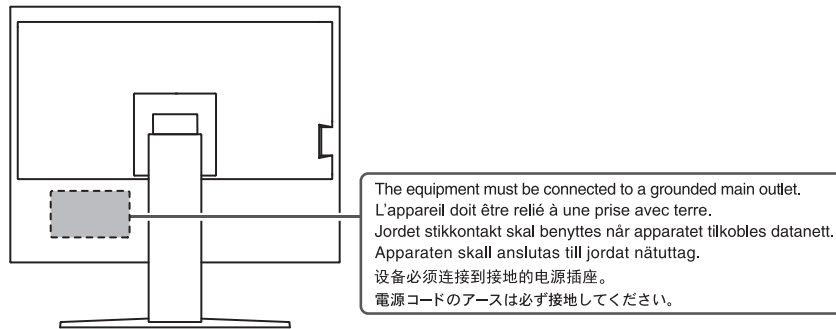

Il presente prodotto è stato appositamente regolato per l'uso nella regione in cui è stato originariamente spedito.

Se utilizzato al di fuori di questa regione, il prodotto potrebbe non funzionare come dalle specifiche riportate.

Nessuna parte del presente documento può essere riprodotta, memorizzata in un sistema di recupero di informazioni o trasmessa, in alcuna forma o attraverso alcun tipo di mezzo, elettronico, meccanico o di altra natura, senza previa autorizzazione scritta di EIZO Corporation.

EIZO Corporation non è obbligata a mantenere riservati i materiali o le informazioni ricevute, a meno che non vengano stipulati accordi preventivi relativamente alla ricezione di suddette informazioni da parte di EIZO Corporation. Sebbene il presente manuale contenga informazioni aggiornate, le caratteristiche tecniche dei prodotti EIZO sono soggette a modifiche senza preavviso.

Informazioni sul prodotto

Informazioni sull'uso del prodotto

- Questo prodotto è adatto a scopi generali come la creazione di documenti e la visualizzazione di contenuti multimediali (ipotizzando un utilizzo di circa 12 ore al giorno).
- Se si utilizza questo prodotto per i seguenti tipi di applicazioni, in cui è richiesto un grado di affidabilità e sicurezza estremamente elevato, è necessario adottare misure per garantire la sicurezza durante l'uso del prodotto:
 - Mezzi di trasporto (navi, aerei, treni e automobili)
 - Dispositivi di sicurezza (sistemi di prevenzione delle calamità, sistemi di controllo della sicurezza ecc.)
 - Dispositivi life-critical (dispositivi medici, come dispositivi salvavita e dispositivi per la sala operatoria)
 - Dispositivi di controllo dell'energia nucleare (sistemi di controllo dell'energia nucleare, sistemi di controllo della sicurezza degli impianti nucleari ecc.)
 - Principali dispositivi di comunicazione del sistema (sistemi di controllo funzionamento dei sistemi di trasporto, sistemi di controllo del traffico aereo ecc)
- Il presente prodotto è stato appositamente regolato per l'uso nella regione in cui è stato originariamente spedito. Se il prodotto viene utilizzato al di fuori della regione, potrebbe non funzionare come descritto nella sezione delle caratteristiche tecniche.
- Questo prodotto potrebbe non essere coperto da garanzia per usi diversi da quelli descritti nel presente manuale.
- Le specifiche riportate in questo manuale sono applicabili solo se si utilizza quanto segue:
 - Cavi di alimentazione in dotazione
 - Cavi segnale consigliati dal produttore
- Utilizzare prodotti opzionali solo se prodotti o raccomandati dal produttore.

Informazioni sul display LCD

- Affinché il display del monitor si stabilizzi, sono necessari circa 30 minuti (nelle nostre condizioni di misurazione). Attendere almeno 30 minuti dopo aver acceso il monitor prima di regolarlo.
- Si consiglia di impostare i monitor a un livello di luminosità inferiore per evitare la perdita di qualità dello schermo causata da un uso prolungato e garantire la stabilità di utilizzo.
- Se l'immagine dello schermo viene cambiata dopo aver visualizzato la stessa immagine per un periodo di tempo prolungato, è possibile che rimanga un'immagine residua. Utilizzare la funzione salvaschermo o di risparmio energetico per evitare di visualizzare la stessa immagine per periodi di tempo prolungati. È possibile che appaia un'immagine residua anche dopo un breve periodo di tempo, a seconda dell'immagine visualizzata. Per rimuovere tale fenomeno, cambiare l'immagine o mantenere l'alimentazione spenta per diverse ore.
- La visualizzazione prolungata di un'immagine fissa può far apparire sul monitor macchie o provocare effetti di burn-in. Si consiglia di spegnere il monitor periodicamente in modo da ottimizzarne la durata.
- Il display LCD è realizzato con tecnologia ad alta precisione. Sebbene sul display LCD possano mancare dei pixel o alcuni pixel possano apparire illuminati, non si tratta di un guasto. Percentuale di punti effettivi: almeno 99,9994%.

- La retroilluminazione del display LCD ha una durata determinata. A seconda del pattern di utilizzo, ad esempio l'utilizzo per lunghi periodi continui, la durata della retroilluminazione potrebbe esaurirsi prima, richiedendo la sostituzione. Quando lo schermo diventa scuro o inizia a riprodurre immagini in modo instabile (sfarfallio), contattare il rivenditore EIZO.
- Non esercitare pressioni forti sulla superficie o sui bordi esterni del pannello LCD, in quanto potrebbero insorgere malfunzionamenti nel display come pattern di interferenza, ecc. Pressioni continue sulla superficie del pannello LCD possono deteriorare i cristalli liquidi o danneggiare il pannello. (Qualora i segni delle pressioni rimanessero sul pannello LCD, lasciare il monitor con una schermata bianca o nera. Il problema scomparirà.)
- Non grattare o premere sul pannello LCD con oggetti affilati, perché potrebbe danneggiare il pannello. Non pulire con fazzoletti di carta perché possono graffiare il pannello.

Informazioni sull'installazione

- Se si posiziona il prodotto su una superficie con rivestimento in vernice, il colore di quest'ultima potrebbe aderire alla base del supporto a causa della composizione della gomma di quest'ultimo. Prima di utilizzare il prodotto, verificare la superficie di appoggio.
- Se il prodotto viene portato in un ambiente freddo o viene spostato da un ambiente freddo a un ambiente caldo oppure se la temperatura aumenta improvvisamente, potrebbe formarsi della condensa sulla superficie. Qualora ciò si verificasse, non accendere il prodotto. Attendere finché la condensa non scompare del tutto, altrimenti potrebbero verificarsi danni al prodotto.

Pulizia

- Si consiglia una pulizia periodica al fine di mantenere in ottimo stato il prodotto e prolungarne la durata utile.
- Le macchie sul prodotto possono essere rimosse inumidendo con acqua un panno morbido o pulendo delicatamente con il nostro prodotto ScreenCleaner.

Attenzione

- Non portare il prodotto a diretto contatto con sostanze liquide. Se ciò dovesse accadere, pulire immediatamente.
- Evitare che entri del liquido nelle aperture o all'interno del prodotto.
- Quando si usano sostanze chimiche per la pulizia o la disinfezione, sostanze come alcol e disinfettante potrebbero causare variazioni della luminosità, opacizzare o scolorire il prodotto, così come compromettere la qualità dell'immagine. Evitare l'uso frequente di prodotti chimici.
- Non utilizzare mai solventi, benzene, cera o detersivi abrasivi che potrebbero danneggiare il prodotto.
- Per maggiori informazioni sulla pulizia e la disinfezione, fare riferimento al nostro sito Web. Come verificare: Per eseguire la ricerca, accedere a www.eizoglobal.com e digitare "disinfect" nella casella di ricerca.

Per un buon utilizzo del monitor

- Una schermata eccessivamente scura o chiara potrebbe causare danni alla vista. Regolare la luminosità del monitor in relazione alle condizioni ambientali.
- Fissare il monitor troppo a lungo affatica la vista. Si raccomanda una pausa di 10 minuti ogni ora.
- Fissare lo schermo dalla corretta distanza e angolazione.

CONTENUTI

Posizione delle informazioni relative alle avvertenze	2
Informazioni sul prodotto	3
Informazioni sull'uso del prodotto.....	3
Informazioni sul display LCD.....	3
Informazioni sull'installazione.....	4
Pulizia.....	4
Per un buon utilizzo del monitor.....	4
1 Introduzione	7
1.1 Caratteristiche.....	7
1.1.1 Riduzione del consumo di energia.....	7
1.1.2 Supporta 3 segnali input.....	7
1.1.3 Dotato di pannello IPS.....	7
1.2 Comandi e funzioni.....	8
1.2.1 Vista anteriore.....	8
1.2.2 Vista posteriore.....	9
1.3 Risoluzioni supportate.....	10
2 Regolazioni/impostazioni di base	11
2.1 Commutazione del metodo di funzionamento.....	11
2.2 Commutazione dei segnali input.....	11
2.3 Commutazione delle modalità di visualizzazione (modalità colore).....	11
2.3.1 Modalità colore.....	12
2.4 Risparmio energetico.....	12
2.5 Regolazione della luminosità.....	13
3 Regolazioni/impostazioni avanzate	15
3.1 Funzionamento di base del menu impostazioni.....	15
3.2 Funzioni del menu Impostazioni.....	16
3.2.1 Colore.....	16
3.2.2 Segnale.....	19
3.2.3 Preferenze.....	21
3.2.4 Lingue.....	22
3.2.5 Informazioni.....	23
4 Administrator Settings	24
4.1 Funzionamento di base del menu "Administrator Settings".....	24
4.2 Funzioni del menu "Administrator Settings".....	25
5 Risoluzione dei problemi	27
5.1 Assenza di immagini.....	27
5.2 Problemi di imaging (oppure digitale e analogico).....	28

CONTENUTI

5.3	Problemi di imaging (solo analogico)	29
5.4	Altri problemi	30
6	Riferimento	31
6.1	Montare un braccio del monitor opzionale	31
6.2	Collegamento di più PC	33
6.3	Utilizzo della funzione hub USB	33
6.4	Specifiche.....	35
6.4.1	Display LCD	35
6.4.2	Segnali video	35
6.4.3	USB.....	35
6.4.4	Alimentazione	35
6.4.5	Specifiche fisiche	36
6.4.6	Condizioni ambientali.....	36
6.4.7	Condizioni ambientali per trasporto/magazzinaggio	36
6.4.8	Accessori	36
	Appendice	37
	Marchi di fabbrica.....	37
	Licenza.....	37

1 Introduzione

Grazie per aver scelto un monitor LCD a colori EIZO.

1.1 Caratteristiche

1.1.1 Riduzione del consumo di energia

Questo prodotto è dotato di una funzione che regola automaticamente la luminosità dello schermo per ridurre il consumo di energia ^{*1}. I livelli relativi a Riduz. alimentaz., Riduzione CO₂ e Livello prestazioni eco possono essere controllati nel menu "Impostazioni EcoView" (vedere la sezione [2.4 Risparmio energetico](#) ► 12]).

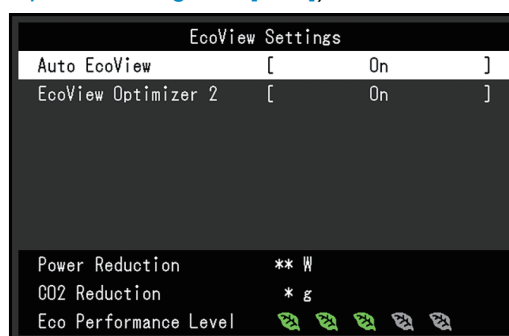

- **Auto EcoView**
Il sensore luce ambientale sulla parte anteriore del monitor rileva la luminosità dell'ambiente per regolare automaticamente la luminosità dello schermo a un livello confortevole.
- **EcoView Optimizer 2**
Il monitor regola automaticamente la luminosità dello schermo in base al livello di bianco del segnale input. Questa funzione consente di ridurre il consumo energetico mantenendo la luminosità specificata dal segnale input.

*1 Valori di riferimento

Massimo consumo di energia: 42 W (quando è collegato un dispositivo USB), consumo energetico standard: 13 W (luminosità 120 cd/m², quando non è collegato alcun dispositivo USB, con impostazioni predefinite)

1.1.2 Supporta 3 segnali input

Dotato di tre input (DisplayPort™, DVI-D, D-Sub mini 15 pin) che consentono la connessione a diversi computer e dispositivi esterni.

1.1.3 Dotato di pannello IPS

Dotato di pannello IPS che riduce al minimo le variazioni di tinta ed enfasi contrasto persino a diverse angolazioni.

1.2 Comandi e funzioni

1.2.1 Vista anteriore

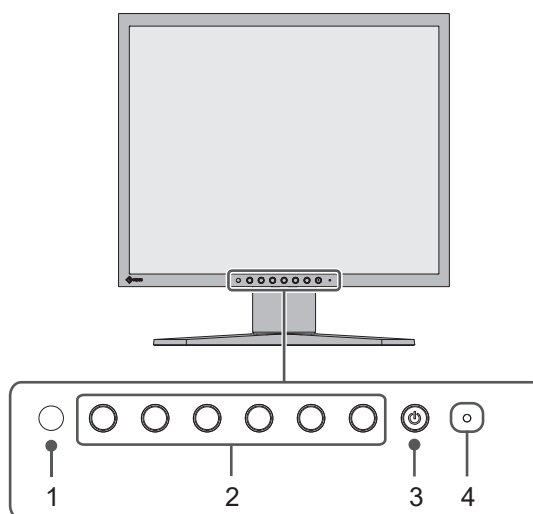

1. Sensore luce ambientale	Rileva la luminosità dell'ambiente. Se si utilizza Auto EcoView, la luminosità dello schermo viene regolata automaticamente in base alla luminosità dell'ambiente (vedere la sezione Auto EcoView [▶ 13]).
2. Interruttori di alimentazione	Menu Display (vedere la sezione 2.1 Commutazione del metodo di funzionamento [▶ 11]). Utilizzare gli interruttori secondo la guida per l'uso (vedere la sezione 3.1 Funzionamento di base del menu impostazioni [▶ 15]).
3. Interruttore di alimentazione	Accende o spegne l'unità.
4. Indicatore power	Indica lo stato di attività del monitor. Bianco: modalità operativa normale Arancione: modalità di risparmio energetico Spento: sistema spento

1.2.2 Vista posteriore

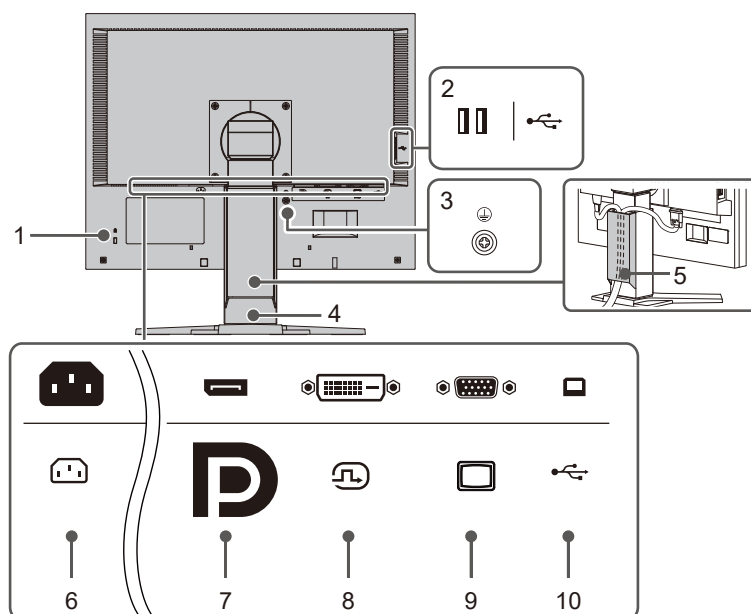

1. Fissaggio lucchetto di sicurezza	Conforme al sistema di sicurezza MicroSaver di Kensington.
2. Connettore USB-A (downstream)	Consente di collegare un dispositivo USB (vedere la sezione 6.3 Utilizzo della funzione hub USB [▶ 33]).
3. Terminale di protezione a terra	Questo terminale viene utilizzato per la connessione con il cavo di messa a terra. Utilizzare un cavo di messa a terra con conduttore minimo di 0,75 mm e con un terminale di materiale adatto.
4. Supporto^{*1}	Consente di regolare l'altezza e l'angolazione (inclinazione e rotazione) del monitor. Il monitor può essere ruotato anche in verticale.
5. Fermacavi	Consente di tenere i cavi del monitor.
6. Connettore di alimentazione	Consente di collegare il cavo di alimentazione.
7. Connettore DisplayPort	Consente di collegare un PC con uscita DisplayPort.
8. Connettore DVI-D	Consente di collegare un PC con uscita DVI-D.
9. Connettore D-Sub 15 pin (mini)	Consente di collegare un PC con uscita D-Sub.
10. Connettore USB-B (upstream)	Consente di connettere un cavo USB quando si utilizza la funzione hub USB (vedere la sezione 6.3 Utilizzo della funzione hub USB [▶ 33]).

^{*1} È possibile montare un braccio opzionale (o un supporto opzionale) rimuovendo la sezione del supporto.

1.3 Risoluzioni supportate

Il monitor supporta le risoluzioni indicate di seguito:

✓: supportato, -: non supportato

Risoluzione	Frequenza di scansione verticale (Hz)	DisplayPort	DVI-D	D-Sub
640 x 480	59,940	✓	✓	✓
640 x 480	72,809	-	-	✓
640 x 480	75,000	-	-	✓
720 x 400	70,087	✓	✓	✓
800 x 600	56,250	-	-	✓
800 x 600	60,317	✓	✓	✓
800 x 600	72,188	-	-	✓
800 x 600	75,000	-	-	✓
1024 x 768	60,004	✓	✓	✓
1024 x 768	70,069	-	-	✓
1024 x 768	75,029	-	-	✓
1152 x 864	75,000	-	-	✓
1280 x 960	60,000	✓	✓	✓
1280 x 1024	60,020	✓	✓	✓
1280 x 1024	75,025	-	-	✓
1600 x 1200 ^{*1}	60,000	✓	✓	✓

*1 Risoluzione consigliata

Nota
<ul style="list-style-type: none"> • Per il formato di scansione è supportata solo la scansione progressiva.

2 Regolazioni/impostazioni di base

Questo prodotto consente agli utenti di modificare la luminosità in base alle preferenze personali o all'ambiente di utilizzo, e di ridurre il consumo energetico per risparmiare energia.





Questo capitolo descrive le funzioni di base che possono essere regolate e impostate premendo gli interruttori sulla parte anteriore del monitor.

Per le procedure di impostazione e regolazione avanzate tramite il menu Impostazioni, vedere la sezione [3 Regolazioni/impostazioni avanzate](#) [▶ 15].

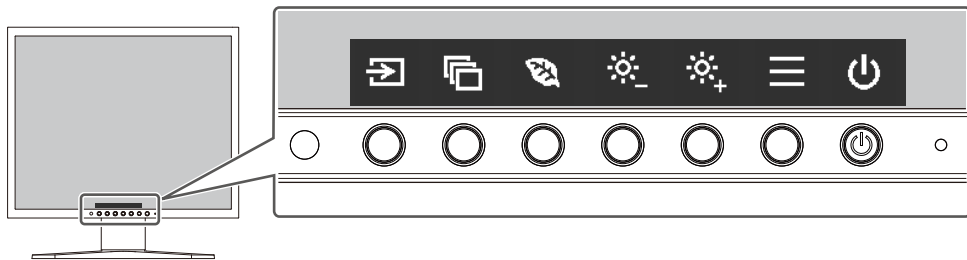
2.1 Commutazione del metodo di funzionamento

1. Premere qualsiasi interruttore (tranne )
Sullo schermo viene visualizzata la guida per l'uso.



2. Premere un interruttore per eseguire la regolazione/impostazione.
Viene visualizzato il menu regolazione/impostazioni.
(Potrebbe essere visualizzato anche un sottomenu. In tal caso, selezionare la voce per la regolazione/impostazione con   e selezionare .)
3. Eseguire la regolazione/impostazione utilizzando gli interruttori e selezionare  per accettare le modifiche.
4. Selezionare  per uscire dal menu.

2.2 Commutazione dei segnali input

Quando il monitor ha diversi ingressi di segnale, è possibile modificare il segnale da visualizzare sullo schermo.

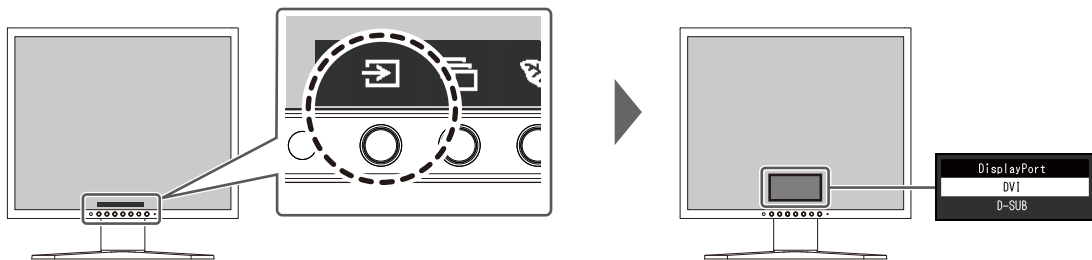

2.3 Commutazione delle modalità di visualizzazione (modalità colore)

Su questo prodotto sono preinstallate modalità di colore per vari scopi di visualizzazione.

Cambiando la modalità colore in base allo scopo e al contenuto dello schermo, è possibile visualizzare le immagini in modo appropriato.



2.3.1 Modalità colore

Modalità colore	Finalità
User 1 User 2	Selezionare una di queste modalità per impostare una modalità di visualizzazione definita dall'utente.
sRGB	Questa modalità è adatta alla riproduzione dei colori con periferiche che supportano sRGB, per esempio per la stampa di foto scattate con una fotocamera digitale.
Paper	Questa modalità utilizza tonalità di colore e contrasto simili a quelli della carta per produrre un effetto carta stampata. È adatta alla visualizzazione di immagini da supporti come libri e documenti.
Movie	Questa modalità visualizza le immagini in movimento in modo brillante e con un aspetto tridimensionale ben definito. È adatta alla riproduzione di contenuti video.
DICOM	Selezionare questa modalità per visualizzare semplicemente le immagini digitali per scopi medici basate su DICOM® Parte 14. "Impostazioni EcoView" e "Colore" non sono più valide e non possono essere regolate o impostate. Nota <ul style="list-style-type: none"> Non deve essere impiegato a scopo diagnostico.

Nota
<ul style="list-style-type: none"> In modalità Paper, la quantità di luce blu emessa dallo schermo viene ridotta modificando la tonalità del colore e controllando la luminosità.

2.4 Risparmio energetico

Questo monitor è dotato di funzioni EcoView che consentono agli utenti di risparmiare energia.

Se si utilizza Auto EcoView, una delle funzioni EcoView, la luminosità dello schermo viene regolata automaticamente in base alla luminosità dell'ambiente.

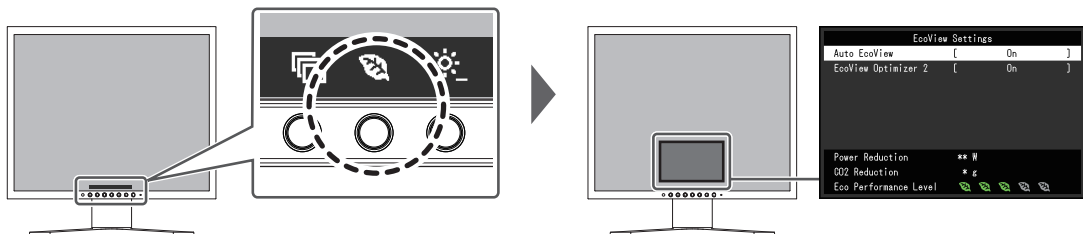

Nota

- Il livello di risparmio energetico (Riduz. alimentaz., Riduzione CO₂ e Livello prestazioni eco) può essere controllato nel menu "Impostazioni EcoView". Più numerosi sono gli indicatori accesi che rappresentano Livello prestazioni eco, più alto è il livello di risparmio energetico raggiunto.
 - Riduz. alimentaz.: riduzione del consumo energetico della retroilluminazione in seguito alla regolazione del valore di luminosità.
 - Riduzione CO₂: convertito dal valore "Riduz. alimentaz.", è una stima della quantità di emissioni di CO₂ ridotte quanto si usa il monitor per un'ora.
- I dati sono calcolati in base ai fattori di emissione per società elettrica (risultati FY2022) - TEPCO Energy Partner "Menu J (residuo)" pubblicati dal Ministero dell'Ambiente del Giappone.

Auto EcoView

Impostazioni: "On"/"Off"

Il sensore luce ambientale sulla parte anteriore del monitor rileva la luminosità dell'ambiente per regolare automaticamente la luminosità dello schermo a un livello confortevole utilizzando Auto EcoView.

Il consumo energetico della retroilluminazione può essere ridotto regolando la luminosità a un livello adeguato.

Questa funzione può anche attenuare l'affaticamento e la stanchezza oculari causati da uno schermo troppo luminoso o troppo scuro.

Nota

- Fare attenzione a non bloccare il sensore luce ambientale sul lato inferiore del monitor quando si utilizza Auto EcoView.
- Anche quando Auto EcoView è impostato su "On", è possibile modificare la luminosità del monitor utilizzando gli interruttori di funzionamento () sul lato anteriore del monitor o nelle impostazioni di regolazione del colore. Anche il modo in cui Auto EcoView modifica la luminosità varia a seconda del valore impostato.
- Quando "DICOM" è selezionato per la modalità colore, l'impostazione Auto EcoView è "Off".

EcoView Optimizer 2

Impostazioni: "On"/"Off"

Il monitor regola automaticamente la luminosità dello schermo in base al livello di bianco del segnale input.

Questa funzione consente di ridurre il consumo energetico mantenendo la luminosità specificata dal segnale input.

Nota

- L'impostazione EcoView Optimizer 2 diventa "Off" nei seguenti casi:
 - Quando sono selezionati "Movie" o "DICOM" per la modalità colore
- Quando si imposta "On", l'aspetto dei colori chiari può cambiare. Se questo è un problema, impostare questa funzione su "Off".

2.5 Regolazione della luminosità

Impostazioni: Da "0" a "100"

La luminosità dello schermo può essere regolata in base all'ambiente di installazione o alle preferenze personali.

La luminosità dello schermo viene regolata modificando la luminosità della retroilluminazione (sorgente luminosa del pannello posteriore dell'LCD).

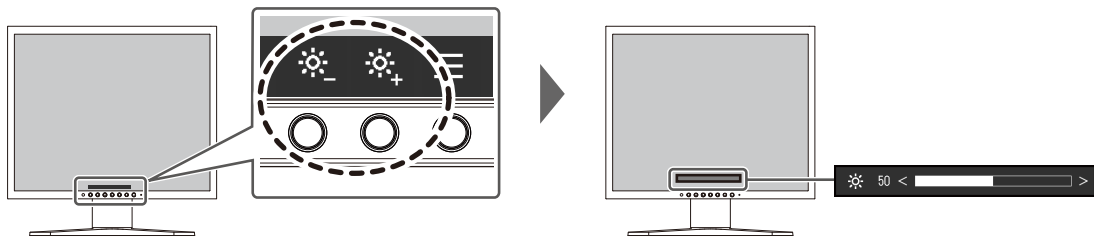



3 Regolazioni/impostazioni avanzate

Questo capitolo descrive le procedure avanzate di regolazione e impostazione del monitor utilizzando il menu Impostazioni.



Per le funzioni di base, vedere la sezione [2 Regolazioni/impostazioni di base](#) ► 11].

3.1 Funzionamento di base del menu impostazioni

1. Premere qualsiasi interruttore (tranne ).
- Viene visualizzata la guida per l'uso.

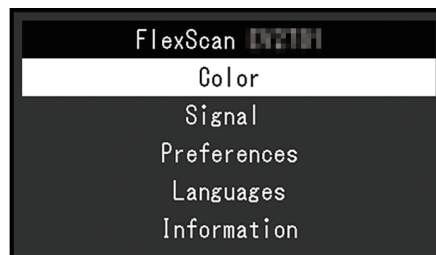

2. Selezionare .
- Viene visualizzato il menu impostazioni.





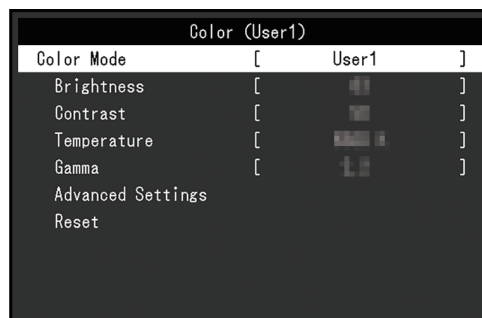



3. Selezionare un menu per eseguire la regolazione/impostazione con   e selezionare .

Viene visualizzato il sottomenu.



4. Selezionare un menu regolare/impostare con   e selezionare .
- Viene visualizzato il menu regolazione/impostazioni.



5. Eseguire la regolazione/impostazione con   o   e selezionare  per accettare le modifiche.
- Viene visualizzato il sottomenu.
- Selezionando  durante la regolazione/impostazione, si annulla la regolazione/impostazione e si ripristina lo stato precedente alle modifiche.
6. Selezionando diverse volte , si chiude il menu impostazioni.

3.2 Funzioni del menu Impostazioni

3.2.1 Colore

Le impostazioni della modalità colore possono essere regolate in base alle preferenze personali. Le impostazioni regolate vengono salvate per ciascuna modalità colore.



Le funzioni che possono essere regolate variano a seconda della modalità colore.

✓: regolabile, -: non regolabile

Funzione		Modalità colore				
		User1 User2	sRGB	Paper	Movie	DICOM
Luminosità		✓	✓	✓	✓	-
Contrasto		✓	-	-	✓	-
Temperatura		✓	-	✓	✓	-
Gamma		✓	-	-	-	-
Impostaz. avanzate	Overdrive	✓	-	-	-	-
	Tinta	✓	-	-	✓	-
	Saturazione	✓	-	-	✓	-
	Guadagno	✓	-	-	-	-
Reset		✓	✓	✓	✓	-

Attenzione

- Affinché il display del monitor si stabilizzi, sono necessari circa 30 minuti. Prima di regolare il monitor, attendere almeno 30 minuti dall'accensione.
- La stessa immagine può essere osservata con colori diversi su monitor differenti a causa delle caratteristiche specifiche del monitor. Eseguire regolazioni del colore dettagliate in modo visivo per fare corrispondere i colori su più monitor. Seguire la procedura riportata di seguito per regolare e fare corrispondere i colori su più monitor.
 1. Visualizzare una schermata bianca su ciascun monitor.
 2. Utilizzare uno dei monitor come punto di riferimento visivo per effettuare le regolazioni di "Luminosità", "Temperatura" e "Guadagno" sugli altri monitor.
- Quando Auto EcoView è impostato su "On", la stessa impostazione di luminosità è condivisa da tutti i modi colore e non può essere impostata individualmente per ciascuna modalità colore.

Modalità colore

Impostazioni: "User1"/"User2"/"sRGB"/"Paper"/"Movie"/"DICOM"

Selezionare la modalità desiderata in base all'applicazione del monitor.

Le impostazioni della modalità colore possono anche essere regolate in base alle preferenze personali. Selezionare la modalità colore per la regolazione ed eseguire la regolazione utilizzando le relative funzioni.

Nota

- Per informazioni dettagliate sullo stato di regolazione di ciascuna modalità colore, vedere la sezione [2.3 Commutazione delle modalità di visualizzazione \(modalità colore\)](#) [▶ 11].

Luminosità

Impostazioni: Da "0" a "100"

La luminosità dello schermo viene regolata modificando la luminosità della retroilluminazione (sorgente luminosa del pannello posteriore dell'LCD).

Nota

- Se l'immagine è troppo scura anche quando la luminosità è impostata su 100, regolare il contrasto.

Contrasto

Impostazioni: Da "0" a "100"

La luminosità dello schermo viene regolata variando il livello del segnale video.

Nota

- Un contrasto di 50 visualizza tutte le gradazioni colore.
- Quando si regola il monitor, si consiglia di eseguire la regolazione della luminosità, che non perde le caratteristiche di gradazione, prima della regolazione del contrasto.
- Eseguire la regolazione del contrasto nei seguenti casi:
 - Se l'immagine è troppo scura anche quando la luminosità è impostata su 100 (impostare un contrasto superiore a 50).

Temperatura

Impostazioni: "Off"/Da "4000 K" a "10.000 K" (in incrementi di 500 K. 9300 K è incluso).

Regolare la temperatura di colore.

La temperatura di colore viene normalmente utilizzata per esprimere la tinta del "bianco" e/o del "nero" con un valore numerico. Il valore è espresso in gradi "K" (Kelvin).

Lo schermo diventa rossastro a basse temperature di colore e bluastro ad alte temperature di colore, in modo simile alla temperatura di una fiamma. Per ogni valore di impostazione della temperatura di colore viene impostato un valore di preselezione del guadagno.

Nota

- Il valore indicato in "K" è disponibile solo come riferimento.
- "Guadagno" consente di eseguire regolazioni più avanzate.
- Se si imposta "Off" l'immagine viene visualizzata nel colore preimpostato del pannello LCD (guadagno: 100 per ogni canale RGB).
- Quando si modifica il guadagno, l'impostazione della temperatura di colore passa a "Off".

Gamma

Impostazioni: "1.8"/"2.0"/"2.2"/"2.4"

Consente di regolare il valore gamma.

Sebbene la luminosità del monitor vari in base al livello video del segnale input, il tasso di variazione non è direttamente proporzionale al segnale input. Il mantenimento dell'equilibrio tra il segnale input e la luminosità del monitor viene definito "correzione gamma".

Nota

- Se si seleziona "sRGB" per la modalità colore, viene visualizzato "sRGB" come valore gamma.
- Se si seleziona "Paper" per la modalità colore, viene visualizzato "Paper" come valore gamma.
- Se si seleziona "DICOM" per la modalità colore, viene visualizzato "DICOM" come valore gamma.

Impostaz. avanzate-Overdrive

Impostazioni: "Avanzato"/"Standard"/"Off"

Questa funzione consente di impostare l'intensità dell'overdrive in base all'uso del monitor.

Il ritardo dell'immagine può essere ridotto utilizzando l'impostazione "Avanzato" quando si visualizzano immagini in movimento.

Nota

- A seconda della risoluzione dello schermo e dell'impostazione di "[Espansione immagine \[▶ 19\]](#)", l'overdrive può essere impostato su "Off".

Impostaz. avanzate-Tinta

Impostazioni: Da "-50" a "50"

Consente di regolare la tinta.

Nota

- L'uso di questa funzione può impedire la visualizzazione di alcune gradazioni colore.

Impostaz. avanzate-Saturazione

Impostazioni: Da "-50" a "50"

Consente di regolare la saturazione di colore.

Nota

- L'uso di questa funzione può impedire la visualizzazione di alcune gradazioni colore.
- Il valore minimo (-50) cambia lo schermo in monocromatico.

Impostaz. avanzate-Guadagno

Impostazioni: Da "0" a "100"

La luminosità di ciascun componente dei colori rosso, verde e blu viene definita "guadagno". La tinta del "bianco" può essere modificata regolando il guadagno.

Nota

- L'uso di questa funzione può impedire la visualizzazione di alcune gradazioni colore.
- Il valore del guadagno varia in base alla temperatura di colore.
- Quando si modifica il guadagno, l'impostazione della temperatura di colore passa a "Off".

Reset

Ripristina tutte le regolazioni del colore per la modalità colore attualmente selezionata riportandole alle impostazioni predefinite.

3.2.2 Segnale

Consentono di impostare i dettagli relativi al segnale input, come la dimensione dello schermo.

- Per l'input D-Sub

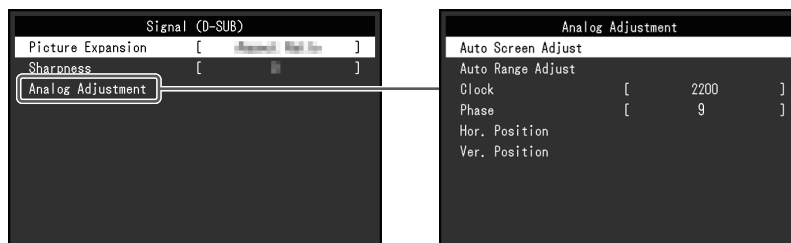

- Per l'input DisplayPort/DVI



Le funzioni che possono essere regolate variano a seconda del segnale input.

✓: regolabile, -: non regolabile

Funzione	Segnale input		
	DisplayPort	DVI	D-Sub
Espansione immagine	✓	✓	✓
Nitidezza	✓	✓	✓
Regolaz. analog.	-	-	✓

Espansione immagine

Impostazioni: "Schermo pieno"/"Rapporto aspetto"/"Punto per punto"

È possibile modificare la dimensione dello schermo del monitor.

- "Schermo pieno"
Consente di visualizzare le immagini a schermo pieno. Poiché i rapporti aspetto non vengono mantenuti, in alcuni casi le immagini possono risultare distorte.
- "Rapporto aspetto"
Le immagini vengono allargate visualizzandole a schermo pieno senza modificare il rapporto aspetto. Poiché i rapporti aspetto vengono mantenuti, possono essere visualizzati bordi neri orizzontali o verticali.
- "Punto per punto"
Consente di visualizzare le immagini alla risoluzione impostata o alla dimensione specificata dal segnale input.

Nota

- Esempio di impostazione

Schermo pieno

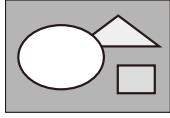

Rapporto aspetto fisso Dimensione effettiva (segnale di ingresso)

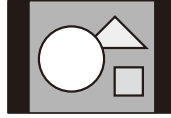

Nitidezza

Impostazioni: Da "-2" a "2"

Quando si visualizza un'immagine a bassa risoluzione utilizzando la modalità Espansione immagine ("Schermo pieno" o "Rapporto aspetto"), il testo e le linee dell'immagine possono apparire sfocati. Questa sfocatura può essere ridotta configurando le impostazioni di nitidezza.

Nota

- Per alcune risoluzioni dello schermo, non è necessario configurare le impostazioni per la nitidezza. ("Nitidezza" non è un valore selezionabile.)

Regolaz. analog.-Autoregolaz. schermo

Lo sfarfallio dello schermo, la posizione e le dimensioni del display possono essere regolati automaticamente. Selezionando "Autoregolaz. schermo" viene visualizzato un messaggio. Selezionare "Sì" per attivare questa funzione.

Nota

- La funzione di regolazione automatica dello schermo funziona correttamente quando un'immagine viene mostrata completamente sull'intera area visualizzabile dello schermo. Non funziona correttamente nei seguenti casi:
 - Quando un'immagine viene visualizzata solo su una parte dello schermo (schermata di avvio del computer ecc.).
 - Quando si utilizza uno sfondo nero
Inoltre, questa funzione potrebbe non funzionare correttamente con alcune schede grafiche.
- Quando si immette un segnale nel monitor per la prima volta o quando si imposta una risoluzione o una frequenza di scansione verticale/orizzontale non utilizzata in precedenza, il monitor si regola automaticamente (solo per i segnali con una risoluzione di 800 x 600 (SVGA) o superiore).

Regolaz. analog.-Regol. auto interv.

Il livello di uscita del segnale può essere regolato automaticamente per consentire la visualizzazione di tutte le gradazioni di colore (da 0 a 255). Se si seleziona "Regol. auto interv.", viene visualizzato un messaggio. Selezionare "Sì".

Regolaz. analog.-Clock

È possibile ridurre lo sfarfallio delle linee verticali o di parte dello schermo.

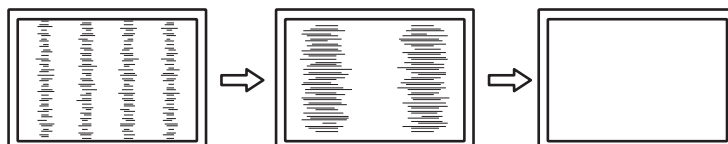

Nota

- Spesso succede che non venga considerato il punto in cui l'impostazione è adatta, quindi è necessario eseguire una regolazione precisa.

Regolaz. analog.-Fase

È possibile ridurre al minimo lo sfarfallio o l'effetto bleeding dello schermo nel complesso.

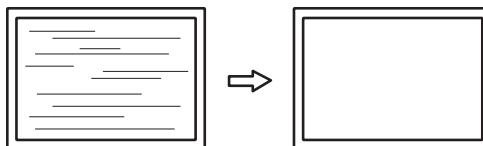
**Nota**

- Lo sfarfallio o l'effetto bleeding potrebbero non scomparire del tutto, a seconda del PC e della scheda grafica in uso.
- Se vengono visualizzate linee verticali sullo schermo dopo aver completato la configurazione, regolare nuovamente "Clock".

Regolaz. analog.-Pos. Orizzontale/Pos. Verticale

È possibile regolare la posizione del display (orizzontale, verticale) dello schermo.

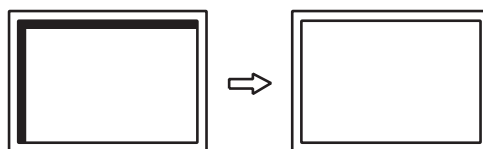
**Nota**

- Il numero di pixel e le posizioni dei pixel del monitor LCD sono fissi, pertanto esiste una posizione di visualizzazione corretta per le immagini. La regolazione della posizione serve a regolare un'immagine nella posizione corretta.

3.2.3 Preferenze

Le impostazioni dello schermo possono essere regolate in base all'ambiente di utilizzo o alle preferenze personali.

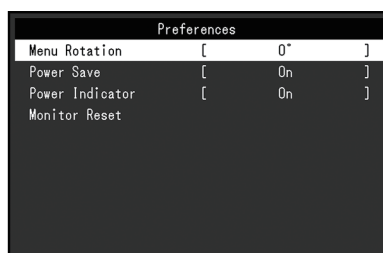
**Rotazione menu**

Impostazioni: "0°"/"90°"

Quando il monitor viene utilizzato in posizione verticale, anche la direzione del menu impostazioni può essere modificata.

Nota

- Verificare che i cavi siano collegati correttamente.
- È necessario configurare le impostazioni del PC per utilizzare il monitor in posizione verticale. Per informazioni dettagliati, fare riferimento al nostro sito Web (www.eizoglobal.com).

Risp. energetico

Impostazioni: "On"/"Off"

Il monitor può essere impostato per entrare in modalità di risparmio energetico in base allo stato del PC.

Il monitor passa alla modalità di risparmio energetico circa 15 secondi dopo la cessazione del rilevamento del segnale in ingresso.

Quando il monitor è passato alla modalità di risparmio energetico, le immagini non vengono visualizzate sullo schermo.

- Uscita dalla modalità di risparmio energetico
 - Premere uno degli interruttori di funzionamento (tranne ) sulla parte anteriore del monitor
 - Il monitor esce automaticamente dalla modalità di risparmio energetico quando riceve l'input

Nota

- Al momento del passaggio alla modalità di risparmio energetico, viene visualizzato un messaggio che indica la transizione con cinque secondi di anticipo.
- Quando non si utilizza il monitor, è possibile scollegare la spina di alimentazione in modo da interrompere completamente l'alimentazione.

Indicatore power

Impostazioni: "On"/"Off"

L'indicatore power (bianco) può essere spento nella modalità operativa normale.

Reset monitor

Consente di ripristinare tutte le impostazioni predefinite, a eccezione delle seguenti:

- Impostazioni nel menu "Administrator Settings"

3.2.4 Lingue

Impostazioni: "Inglese"/"Tedesco"/"Francese"/"Spagnolo"/"Italiano"/"Svedese"/"Giapponese"/"Cinese semplificato"/"Cinese tradizionale"

È possibile selezionare la lingua di visualizzazione dei menu e dei messaggi.



Attenzione

- La lingua di visualizzazione del menu "Administrator Settings" (inglese) non può essere modificata.

3.2.5 Informazioni

È possibile controllare le informazioni sul monitor (nome del modello, numero di serie (S/N), versione del firmware, tempo di utilizzo) e le informazioni sul segnale input.

Esempio:

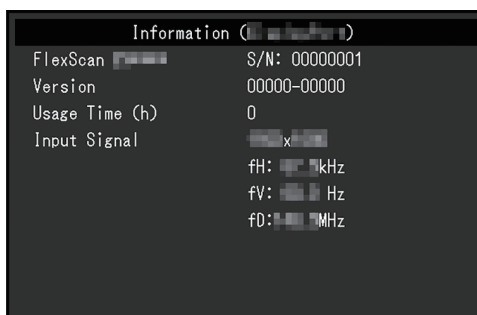



quando si seleziona **>**, sullo schermo è visualizzato il logo dello standard di certificazione.



4 Administrator Settings

Questo capitolo descrive come configurare il funzionamento del monitor utilizzando il menu "Administrator Settings".

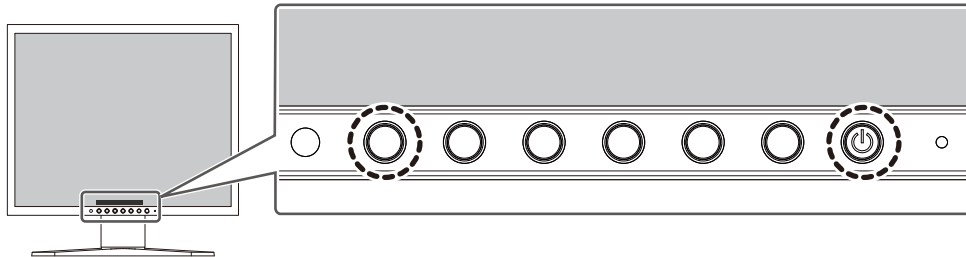

4.1 Funzionamento di base del menu "Administrator Settings"

1. Premere  per spegnere il monitor.
2. Mentre si preme l'interruttore più a sinistra, toccare  per più di 2 secondi per accendere il monitor.



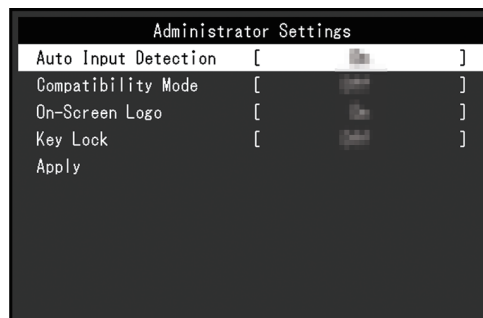



Viene visualizzato il menu "Administrator Settings".

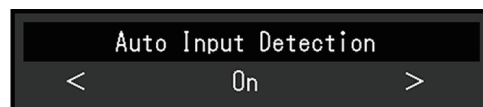

3. Selezionare una voce da impostare con   e selezionare .
Viene visualizzato il menu regolazione/impostazioni.



4. Impostare con   e selezionare .
Viene visualizzato il menu "Administrator Settings".
5. Selezionare "Apply" e successivamente .
Vengono applicate le impostazioni e viene chiuso il menu "Administrator Settings".

Attenzione

- La lingua (inglese) del menu "Administrator Settings" non può essere modificata.

4.2 Funzioni del menu "Administrator Settings"

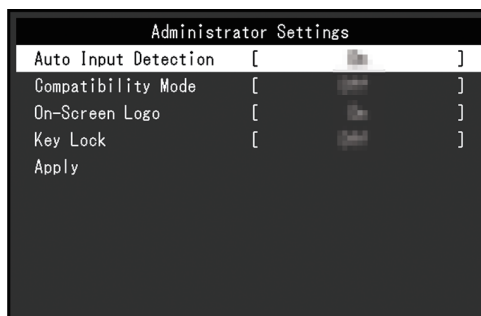

Auto Input Detection

Impostazioni: "On"/"Off"

Questa funzione riconosce automaticamente il connettore attraverso il quale vengono trasmessi i segnali del PC e visualizza le immagini sullo schermo di conseguenza.

- "On"
Quando il monitor è collegato a più PC, se un PC specifico entra in modalità di risparmio energetico o se non vengono inviati segnali al monitor, il connettore viene automaticamente cambiato con un altro a cui vengono inviati segnali.
- "Off"
Selezionare questa impostazione quando si scelgono manualmente i segnali input. Selezionare il segnale di ingresso da visualizzare con l'interruttore di funzionamento () sulla parte anteriore del monitor. Per ulteriori dettagli, vedere la sezione [2.2 Commutazione dei segnali input](#) [▶ 11].

Nota

- Quando questa funzione è impostata su "On", il monitor entra in modalità di risparmio energetico solo quando non vengono inviati segnali da nessun PC.

Compatibility Mode

Impostazioni: "On"/"Off"

Se si vuole evitare il seguente fenomeno, impostare questa funzione su "On":

- Le posizioni delle finestre e delle icone vengono spostate quando il monitor viene spento/acceso o torna dalla modalità di risparmio energetico.
- Anche quando si utilizza un mouse o una tastiera collegati alla porta USB downstream del monitor, il PC non si attiva dalla modalità di sospensione.
- Quando il monitor è spento, un dispositivo collegato alla porta USB downstream non funziona o l'alimentazione non viene fornita al dispositivo collegato.

On-Screen Logo

Impostazioni: "On"/"Off"

All'accensione del monitor, sullo schermo vengono visualizzati il logo EIZO e il logo standard di certificazione.

Quando questa funzione è impostata su "Off", i loghi non vengono visualizzati.

Key Lock

Impostazioni: "Off"/"Menu"/"All"

Per evitare di modificare le impostazioni, è possibile bloccare gli interruttori di funzionamento sul lato anteriore del monitor.

- "Off" (impostazione predefinita)
Consente di attivare tutti gli interruttori.
- "Menu"
Consente di bloccare l'interruttore .
- "All"
Consente di bloccare tutti gli interruttori tranne l'interruttore di alimentazione.

5 Risoluzione dei problemi

5.1 Assenza di immagini

L'indicatore power non si accende.

- Verificare che il cavo di alimentazione sia collegato correttamente.
- Premere .

L'indicatore power lampeggia in bianco.

- Aumentare i parametri "Luminosità", "Contrasto" o "Guadagno" nel menu impostazioni (vedere la sezione [Colore \[▶ 16\]](#)).

L'indicatore power emette luce arancione.

- Commutare il segnale input.
- Configurare l'impostazione "On" per "Compatibility Mode" nel menu "Administrator Settings" (vedere la sezione [Compatibility Mode \[▶ 25\]](#)).
- Utilizzare il mouse o un qualsiasi tasto della tastiera.
- Controllare che il PC sia acceso.

Sullo schermo viene visualizzato il messaggio "Nessun segnale".

Esempio:

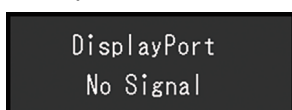

- Il messaggio mostrato sopra potrebbe essere visualizzato perché alcuni PC non emettono un segnale subito dopo l'accensione.
- Controllare che il PC sia acceso.
- Verificare che il cavo segnale sia collegato correttamente.
- Commutare il segnale input.
- Provare a impostare "Auto Input Detection" nel menu "Administrator Settings" su "Off" e a commutare il segnale input manualmente (vedere la sezione [Auto Input Detection \[▶ 25\]](#)).

Sullo schermo viene visualizzato il messaggio "Errore segnale"

Esempio:

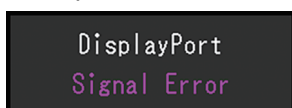

- Verificare che l'impostazione del PC corrisponda ai requisiti di risoluzione e di frequenza di scansione verticale del monitor (vedere la sezione [1.3 Risoluzioni supportate \[▶ 10\]](#)).
- Riavviare il PC.
- Selezionare la configurazione desiderata utilizzando il software di utilità della scheda grafica. Per ulteriori informazioni, fare riferimento al manuale utente della scheda grafica.

5.2 Problemi di imaging (oppure digitale e analogico)

Lo schermo è troppo luminoso o troppo scuro.

- Usare i parametri "Luminosità" o "Contrasto" nel menu Impostazioni per la regolazione (vedere la sezione [Colore \[▶ 16\]](#)). (La retroilluminazione del monitor LCD ha una durata limitata. Se lo schermo diventa scuro o inizia a riprodurre immagini in modo instabile (sfarfallio), contattare il rivenditore EIZO.)
- Se lo schermo è troppo luminoso, provare a modificare l'impostazione Auto EcoView in "On". Il monitor rileva la luminosità ambientale per regolare automaticamente la luminosità dello schermo (vedere la sezione [Auto EcoView \[▶ 13\]](#)).

La luminosità cambia autonomamente.

- Provare a modificare l'impostazione Auto EcoView in "Off" (vedere la sezione [Auto EcoView \[▶ 13\]](#)).
- Provare a modificare l'impostazione EcoView Optimizer 2 in "Off" (vedere la sezione [EcoView Optimizer 2 \[▶ 13\]](#)).

I caratteri e le immagini sono sfuocati

- Verificare che l'impostazione del PC corrisponda ai requisiti di risoluzione e di frequenza di scansione verticale del monitor (vedere la sezione [1.3 Risoluzioni supportate \[▶ 10\]](#)). Per informazioni su come modificare le impostazioni del proprio computer, fare riferimento al nostro sito Web (www.eizoglobal.com).
- Quando un'immagine viene visualizzata con una risoluzione diversa da quella consigliata, il testo e le linee dell'immagine possono apparire sfuocati. In questo caso, provare a modificare "Nitidezza" nel menu impostazioni (vedere la sezione [Nitidezza \[▶ 20\]](#)).
- Provare a impostare l'ingrandimento del display nel sistema operativo su "100 %". Se si utilizzano più monitor, provare a impostare l'ingrandimento dello schermo su "100 %" su tutti i monitor.

Vengono visualizzate immagini residue.

- Le immagini residue sono specifiche dei monitor LCD. Evitare di visualizzare la stessa immagine per un periodo di tempo prolungato.
- Utilizzare la funzione salvaschermo o di risparmio energetico per evitare di visualizzare la stessa immagine per periodi di tempo prolungati.
- È possibile che appaia un'immagine residua anche dopo un breve periodo di tempo, a seconda dell'immagine visualizzata. Per rimuovere tale fenomeno, cambiare l'immagine o mantenere l'alimentazione spenta per diverse ore.

Rimangono punti verdi/rossi/blu/bianchi/scuri sullo schermo.

- Ciò è dovuto alle caratteristiche del display LCD e non a un guasto.

Sul pannello LCD rimangono pattern di interferenza o segni di pressione.

- Lasciare il monitor con una schermata bianca o nera. Il problema scomparirà.

Sullo schermo sono presenti disturbi.

- Nel menu Impostazioni, impostare "Overdrive" su "Off" (vedere la sezione [Impostaz. avanzate-Overdrive \[▶ 18\]](#)).

- Quando si inviano segnali di sistema HDCP, le immagini normali potrebbero non essere visualizzate immediatamente.

Le posizioni delle finestre e delle icone vengono spostate quando il monitor viene spento/accesso o viene ripristinato dalla modalità di risparmio energetico.

- Configurare l'impostazione "On" per "Compatibility Mode" nel menu "Administrator Settings" (vedere la sezione [Compatibility Mode \[▶ 25\]](#)).

Le immagini non sono visualizzate nell'intera area dello schermo.

- Provare a modificare "Espansione immagine" nel menu impostazioni (vedere la sezione [Espansione immagine \[▶ 19\]](#)).
- Controllare se l'impostazione della risoluzione del PC corrisponde a quella del monitor.

5.3 Problemi di imaging (solo analogico)

Mancato allineamento dello schermo



- Usare i parametri "Pos. Orizzontale" o "Pos. Verticale" nel menu Impostazioni regolare la posizione dello schermo (vedere la sezione [Regolaz. analog.-Pos. Orizzontale/Pos. Verticale \[▶ 21\]](#)).
- Se l'utility della scheda grafica dispone di una funzione per modificare la posizione dell'immagine, utilizzare tale funzione per regolare la posizione.

Sullo schermo vengono visualizzate linee verticali/Parte dello schermo è interessata da sfarfallio



- Provare a regolare "Clock" nel menu impostazioni (vedere la sezione [Regolaz. analog.-Clock \[▶ 20\]](#)).

Sono presenti sfarfallio o effetti bleeding sull'intero schermo



- Provare a regolare "Fase" nel menu impostazioni (vedere la sezione [Regolaz. analog.-Fase \[▶ 21\]](#)).

5.4 Altri problemi

Il menu Impostazioni non viene visualizzato.

- Verificare se la funzione di blocco dell'interruttore di funzionamento è attiva (vedere la sezione [Key Lock ▶ 26](#)).

Impossibile selezionare le voci nel menu Impostazioni.

- Le voci visualizzate con testo in grigio non possono essere modificate.
- Le voci "Colore" non possono essere modificate in alcune modalità colore. Selezionando la modalità colore su "User 1" o "User 2" sarà possibile modificare tutte le voci (vedere la sezione [Colore ▶ 16](#)).

Non è presente l'uscita audio.

- Questo prodotto non è dotato di altoparlanti.

Le periferiche USB collegate al monitor non funzionano.

- Verificare che il cavo USB sia collegato correttamente tra il PC e la porta USB upstream del monitor.
- Verificare che la periferica sia collegata correttamente alla porta USB downstream del monitor.
- Verificare che il consumo di energia delle periferiche non superi i 2,5 W (5 V/500 mA).
- Provare a utilizzare una porta USB downstream diversa sul monitor.
- Provare a utilizzare una porta USB diversa sul PC.
- Verificare che i driver del dispositivo per le periferiche siano aggiornati.
- Riavviare il PC.
- Quando "Compatibility Mode" è impostato su "Off" nel menu "Administrator Settings" e l'alimentazione del monitor è spenta, i dispositivi collegati alla porta USB downstream non sono operativi. Modificare l'impostazione per "Compatibility Mode" su "On" (vedere la sezione [Compatibility Mode ▶ 25](#)).
- Se le periferiche funzionano correttamente quando sono collegate direttamente al PC, contattare il rivenditore EIZO.
- Controllare l'impostazione del BIOS (UEFI) del PC per l'USB quando si utilizza Windows. (Per informazioni dettagliate, vedere il manuale del PC.)
- Verificare se il sistema operativo del PC è aggiornato.
- Se si utilizza macOS Ventura (13), selezionare "Consenti" nella finestra di messaggio "Consenti la connessione dell'accessorio?" visualizzata durante la connessione via USB.

L'indicatore power lampeggia in arancione

- Questo problema potrebbe verificarsi quanto il PC è collegato al connettore DisplayPort. Utilizzare un cavo segnale consigliato dal produttore per il collegamento. Spegner e riaccendere il monitor.

Anche quando si utilizza un mouse o una tastiera collegati alla porta USB downstream del monitor, il PC non si attiva dalla modalità di sospensione.

- Configurare l'impostazione "On" per "Compatibility Mode" nel menu "Administrator Settings" (vedere la sezione [Compatibility Mode ▶ 25](#)).

6 Riferimento

6.1 Montare un braccio del monitor opzionale

È possibile montare un braccio opzionale (o supporto opzionale) rimuovendo la sezione del supporto. Per informazioni sui bracci opzionali supportati (o supporti opzionali), fare riferimento al nostro sito Web.

(www.eizoglobal.com)

Per montare un braccio o supporto, gli orientamenti di installazione e l'intervallo di movimento (angolo di inclinazione) sono i seguenti:

- Orientamento

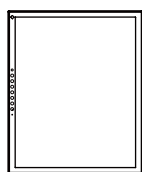

Verticale (90° a destra)

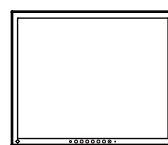

Orizzontale

- Intervallo di movimento (angolo di inclinazione)

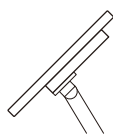

Verso l'alto:
45°

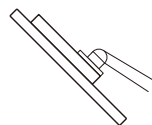

Verso il
basso: 45°

Attenzione

- Nel fissare un braccio o supporto, seguire le istruzioni riportate nel relativo manuale utente.
- Se si utilizza un braccio o supporto di un altro produttore, verificare anticipatamente quanto segue e selezionarne uno che sia conforme allo standard VESA:
 - Distanza tra i fori per le viti: 100 mm x 100 mm
 - Spessore della piastra: 2,6 mm
 - Abbastanza resistente da sostenere il peso del monitor (tranne il supporto) e gli accessori, quali i cavi
- Collegare i cavi dopo aver fissato un braccio o un supporto.
- Non spostare il supporto rimosso verso l'alto o verso il basso. Questo potrebbe causare ferite alle persone o danni al dispositivo.
- Il monitor, il braccio e il supporto sono pesanti. La loro caduta può causare ferite alle persone o danni all'unità stessa.
- Verificare periodicamente che le viti siano serrate a sufficienza. Se le viti non sono serrate a sufficienza, esiste il rischio di caduta del monitor. Ciò potrebbe essere causa di lesioni o danni.

1. **Appoggiare il monitor LCD su un panno morbido posto su una superficie stabile e piana, con la superficie del display LCD rivolta verso il basso.**
2. Rimuovere il supporto.
Preparare un cacciavite.
Usare il cacciavite per rimuovere le viti che fissano l'unità al supporto.

3. Fissare il braccio o supporto al monitor.

Per l'installazione, utilizzare viti disponibili in commercio che rispettino le seguenti condizioni:

- Diametro nominale: M4
- Lunghezza: tra 7,7 mm e 10,5 mm (se si usano rondelle, aggiungere lo spessore della rondella)

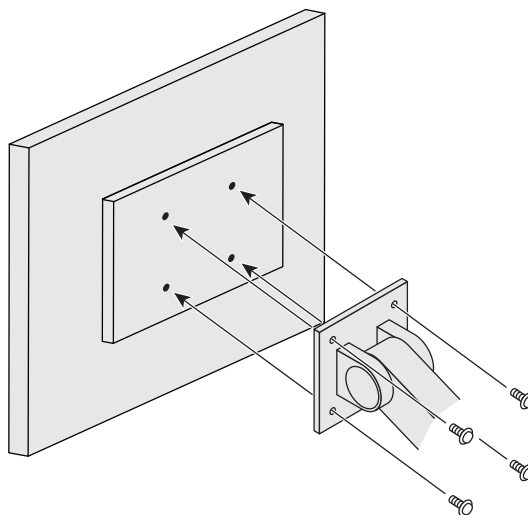

6.2 Collegamento di più PC

Questo prodotto può essere collegato a più PC e consente di passare da un collegamento all'altro per la visualizzazione.

Esempi di collegamento

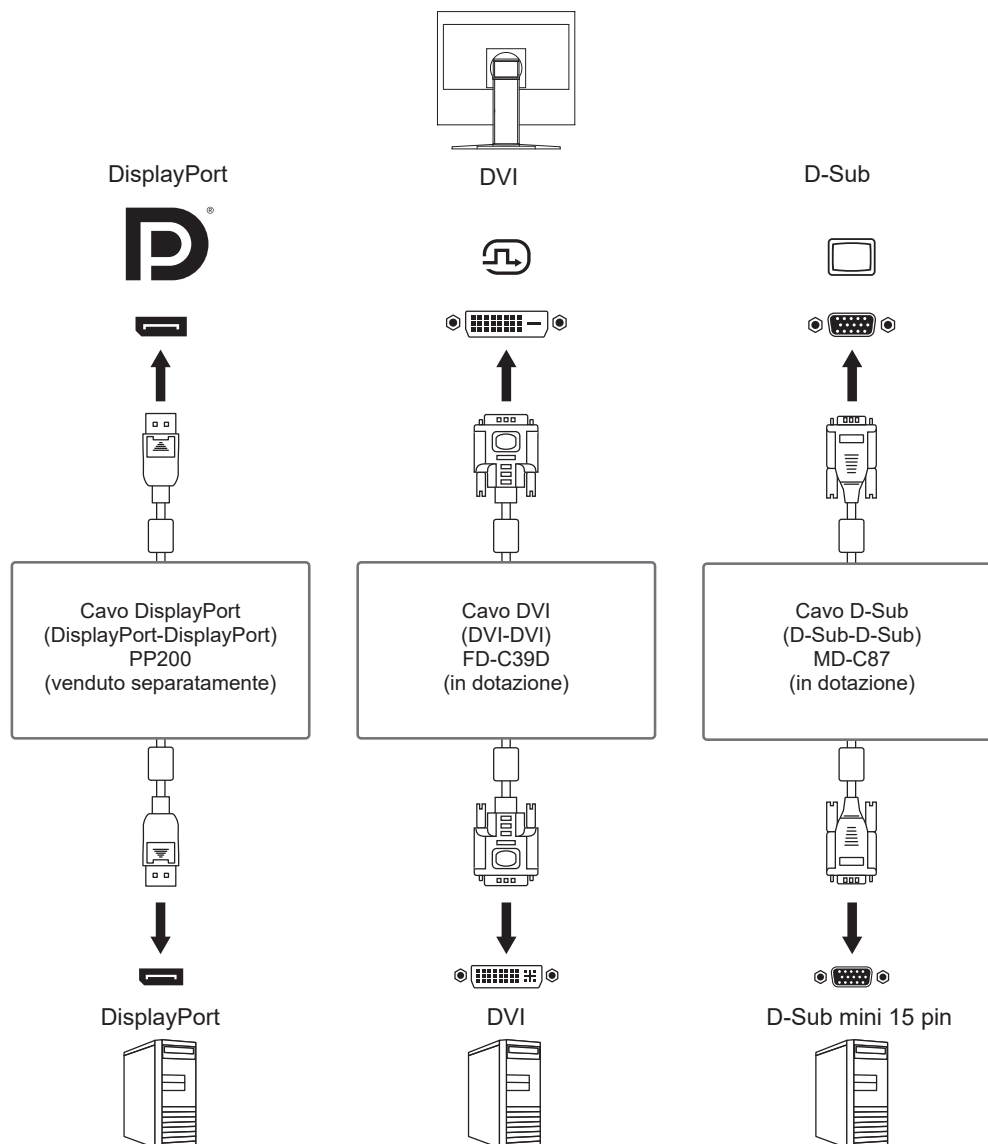

Nota

- È possibile selezionare il segnale input da visualizzare utilizzando l'interruttore di funzionamento () sul lato anteriore del monitor. Per ulteriori dettagli, vedere la sezione [2.2 Commutazione dei segnali input](#) [▶ 11].
- Questo prodotto offre una funzione che riconosce automaticamente il connettore attraverso il quale vengono inviati i segnali del PC e visualizza le immagini sullo schermo di conseguenza. Per ulteriori dettagli, vedere la sezione [Auto Input Detection](#) [▶ 25].

6.3 Utilizzo della funzione hub USB

Questo monitor è dotato di hub USB. Funziona come hub USB quando collegato a un PC compatibile con USB, permettendo il collegamento di periferiche USB.

1. Connettere il cavo USB.
2. Se necessario, collegare un mouse, una tastiera o altri dispositivi alla porta USB downstream.

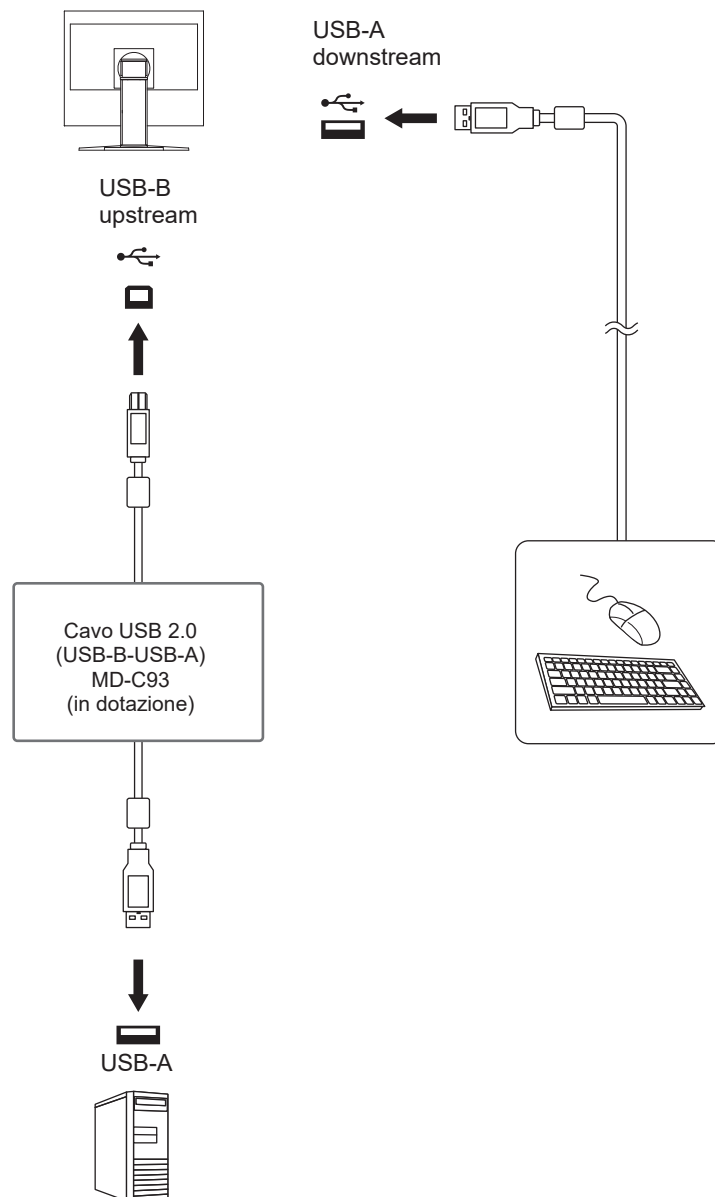

Attenzione

- Questa funzione potrebbe non funzionare a seconda del PC in uso, del sistema operativo e delle periferiche. Contattare il produttore di ciascun dispositivo per informazioni sulla compatibilità USB.
- Anche se il monitor passa alla modalità di risparmio energetico, i dispositivi collegati alla porta USB downstream sono operativi. Pertanto, il consumo di energia del monitor dipende dai dispositivi collegati, anche in modalità di risparmio energetico.
- Quando [Compatibility Mode](#) [▶ 25] è impostato su "Off" e l'alimentazione del monitor viene spenta, eventuali dispositivi collegati alla porta USB downstream non funzionano.

6.4 Specifiche

6.4.1 Display LCD

Tipo		IPS (antiriflesso)
Retroilluminazione		LED
Dimensioni		21,3" (54,0 cm)
Risoluzione		1600 punti x 1200 linee
Area di visualizzazione (O x V)		432,0 mm x 324,0 mm
Pixel Pitch		0,270 mm x 0,270 mm
Colori del display	Colori a 8 bit	16,77 milioni di colori
Angoli di visualizzazione (O/V, tipici)		178°/178°
Tempo di risposta (tipico)	Nero -> Bianco -> Nero	20 ms
	Area toni medi	6 ms (impostazione overdrive: Avanzato)

6.4.2 Segnali video

Terminali d'ingresso		DisplayPort (compatibile con HDCP 1.3) x 1, DVI-D (compatibile con HDCP 1.4, single link) x 1, D-Sub mini 15 pin x 1
Frequenza di scansione digitale (O/V ^{*1})	DisplayPort	Orizzontale: 31 kHz-76 kHz/Verticale: 59 Hz-61 Hz, 69 Hz-71 Hz (a 720 x 400)
	DVI-D	
Frequenza di scansione analogica (O/V ^{*1})	D-Sub	Orizzontale: 24 kHz-80 kHz/Verticale: 49 Hz-76 Hz
Modalità Frame Synchronization		59 Hz-61 Hz
Dot clock max.		162 MHz

*1 La frequenza di scansione verticale supportata varia in base alla risoluzione. Per ulteriori informazioni, vedere la sezione [1.3 Risoluzioni supportate](#) [▶ 10].

6.4.3 USB

Porta	Upstream	USB-B (USB 2.0) x 1
	Downstream	USB-A (USB 2.0) x 2
Standard		USB Specification Revision 2.0
Velocità di comunicazione		480 Mbps, 12 Mbps, 1,5 Mbps
Alimentazione	Downstream ^{*1}	USB-A (USB 2.0): massimo 500 mA per porta

*1 Non viene fornita alimentazione se il PC e il monitor non sono collegati mediante USB.

6.4.4 Alimentazione

Ingresso	100-240 VCA ±10%, 50/60 Hz, 0,75-0,40 A
Massimo consumo di energia	Max 42 W
Modalità risparmio energetico	0,5 W o inferiore (dispositivo USB non collegato, carico esterno non collegato, solo un ingresso del segnale video)
Modalità standby (valore standard)	0,3 W (carico esterno non collegato, solo un ingresso del segnale video)

6.4.5 Specifiche fisiche

Dimensioni	465,0 mm x 453,0 mm – 535,0 mm x 208,5 mm (L x A x P) (inclinazione: 0°)
Dimensioni (senza supporto)	465,0 mm x 361,0 mm x 64,0 mm (L x A x P)
Peso netto	Circa 8,1 kg
Peso netto (senza supporto)	Circa 5,1 kg
Intervallo di regolazione altezza	82,0 mm
Inclinazione	Verso l'alto 40°, verso il basso 0°
Giro	70°
Rotazione verticale	90° a destra

6.4.6 Condizioni ambientali

Temperatura	5 °C–35 °C
Umidità	20%–80% R.H. (no condensa)
Pressione aria	540 hPa-1060 hPa

6.4.7 Condizioni ambientali per trasporto/magazzinaggio

Temperatura	-20 °C–60 °C
Umidità	10%–90% R.H. (no condensa)
Pressione aria	200 hPa-1060 hPa

6.4.8 Accessori

Per informazioni aggiornate sugli accessori, fare riferimento al nostro sito Web.
(www.eizoglobal.com)

Appendice

Marchi di fabbrica

I termini HDMI, HDMI High-Definition Multimedia Interface, HDMI Trade Dress e i loghi HDMI sono marchi di fabbrica o marchi di fabbrica registrati di HDMI Licensing Administrator, Inc.

DisplayPort, il logo DisplayPort Compliance e VESA sono marchi di fabbrica della Video Electronics Standards Association negli Stati Uniti e in altri Paesi.

Il logo SuperSpeed USB Trident è un marchio di fabbrica registrato di USB Implementers Forum, Inc.



I loghi SuperSpeed USB Power Delivery Trident sono marchi di fabbrica di USB Implementers Forum, Inc.



USB Type-C e USB-C sono marchi di fabbrica registrati di USB Implementers Forum, Inc.

DICOM è marchio di fabbrica registrato di National Electrical Manufacturers Association per le pubblicazioni di standard correlati alle comunicazioni digitali di informazioni mediche.

Kensington e Microsaver sono marchi di fabbrica registrati di ACCO Brands Corporation.

Thunderbolt è marchio di fabbrica di Intel Corporation negli Stati Uniti e/o in altri paesi.

Microsoft e Windows sono marchi di fabbrica registrati di Microsoft Corporation negli Stati Uniti e in altri paesi.

Adobe è marchio di fabbrica registrato di Adobe negli Stati Uniti e in altri paesi.

Apple, macOS, Mac OS, OS X, macOS Sierra, Macintosh e ColorSync e sono marchi di fabbrica di Apple Inc.

ENERGY STAR è un marchio di fabbrica registrato di United States Environmental Protection Agency negli Stati Uniti e in altri paesi.

EIZO, il logo EIZO, ColorEdge, CuratOR, DuraVision, FlexScan, FORIS, RadiCS, RadiForce, RadiNET, Raptor e ScreenManager sono marchi di fabbrica registrati di EIZO Corporation in Giappone e in altri paesi.

ColorEdge Tablet Controller, ColorNavigator, EcoView NET, EIZO EasyPIX, EIZO Monitor Configurator, EIZO ScreenSlicer, G-Ignition, i•Sound, Quick Color Match, RadiLight, Re/Vue, SafeGuard, Screen Administrator, Screen InStyle, ScreenCleaner, SwitchLink e UniColor Pro sono marchi di fabbrica di EIZO Corporation.

Tutti gli altri nomi di società, nomi di prodotti e loghi sono marchi di fabbrica o marchi di fabbrica registrati dei rispettivi proprietari.

Licenza

Il font bitmap utilizzato per questo prodotto è stato progettato da Ricoh Industrial Solutions Inc.

